

# ПЛОЩАДЬ СФЕРЫ

*Урок-презентация*

# Сфера



# Сфера, вписанная в многогранники

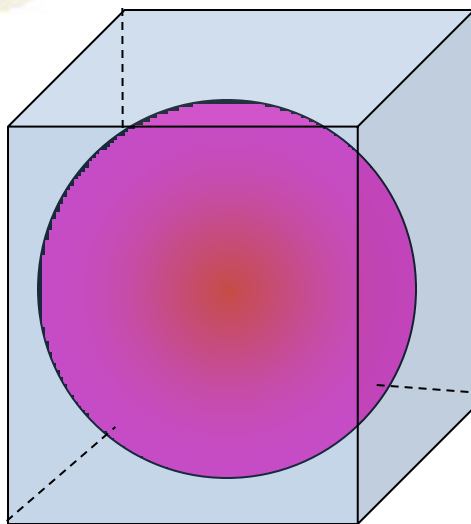
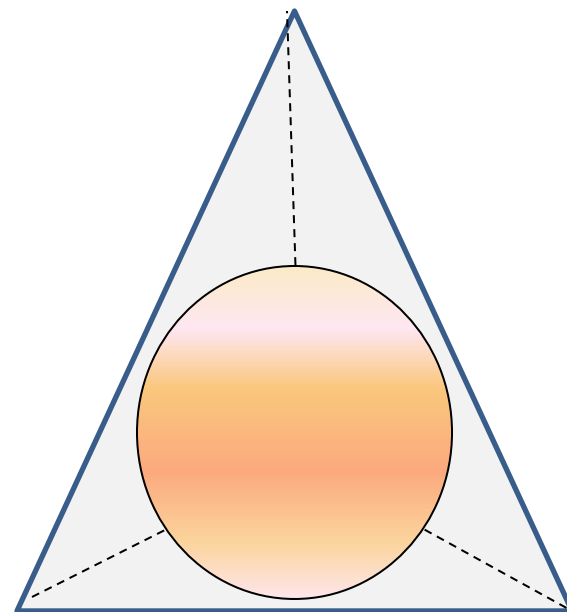
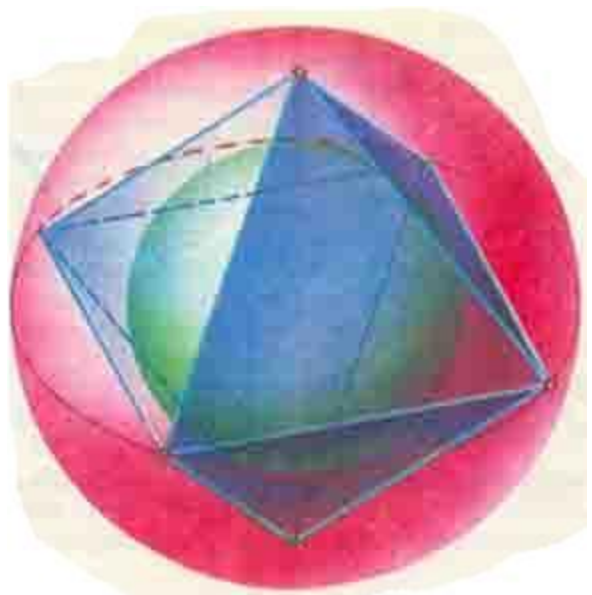

# Теорема о площади сферы

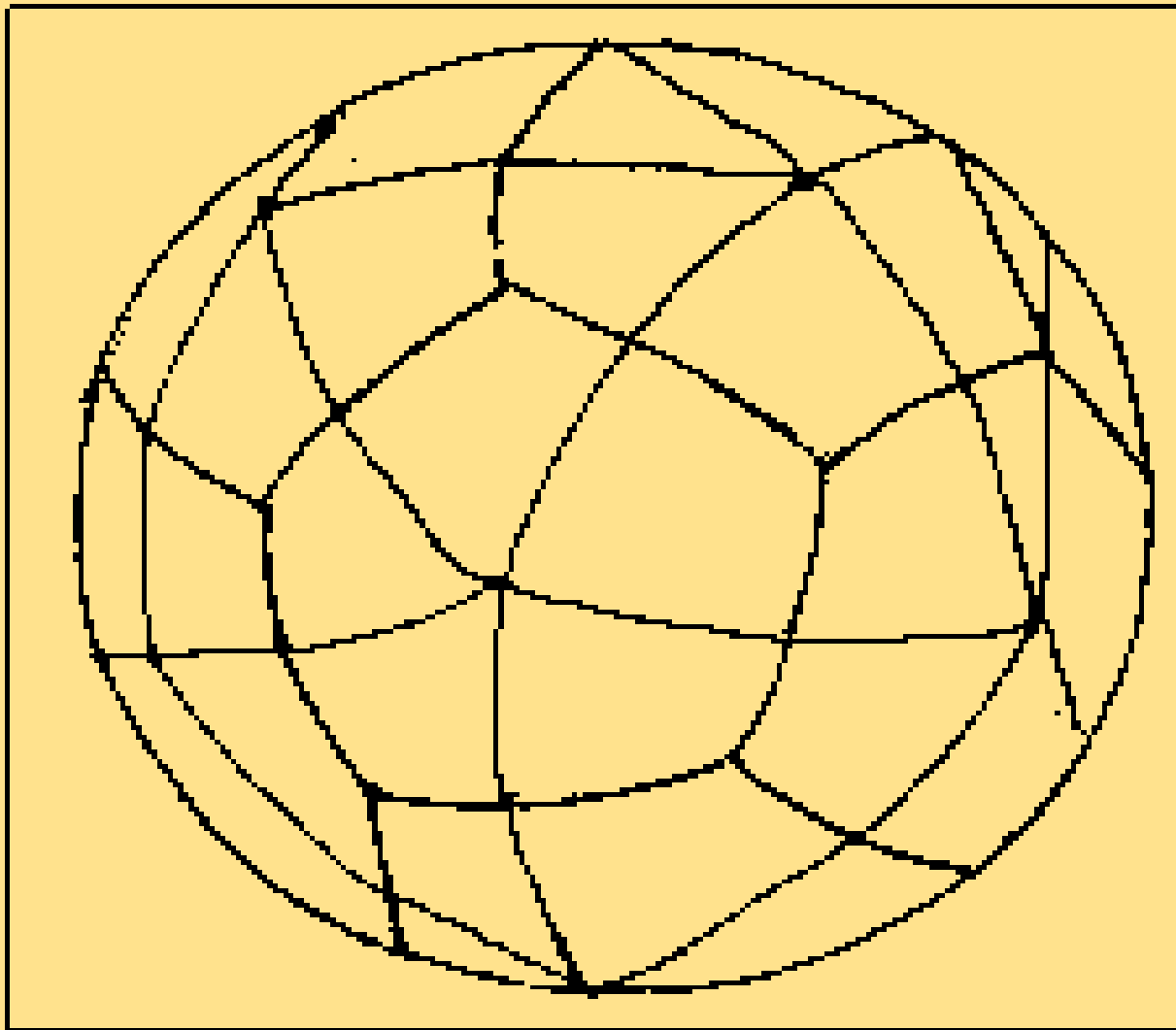

# Свойство многогранников, описанных около сферы

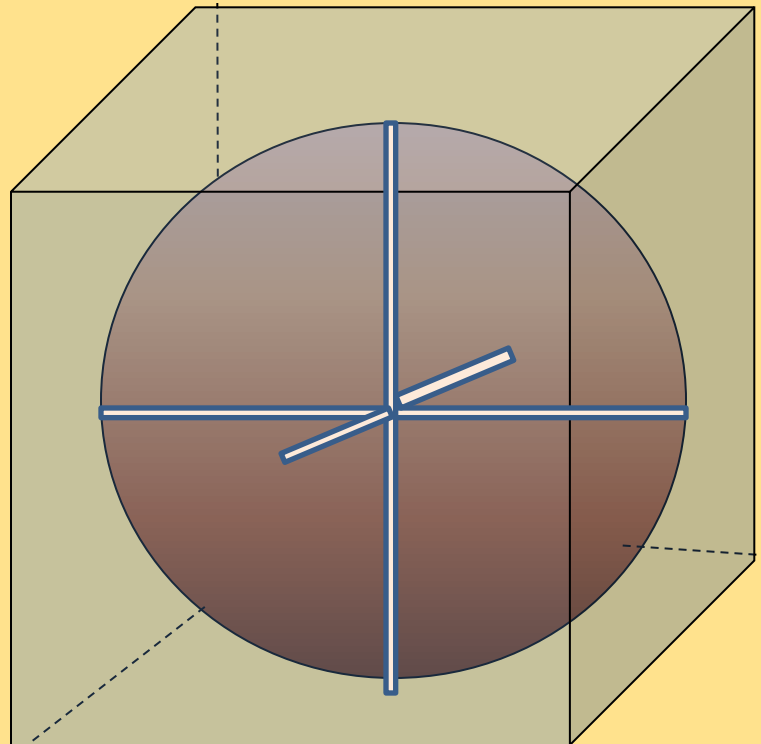

# Формула площади сферы

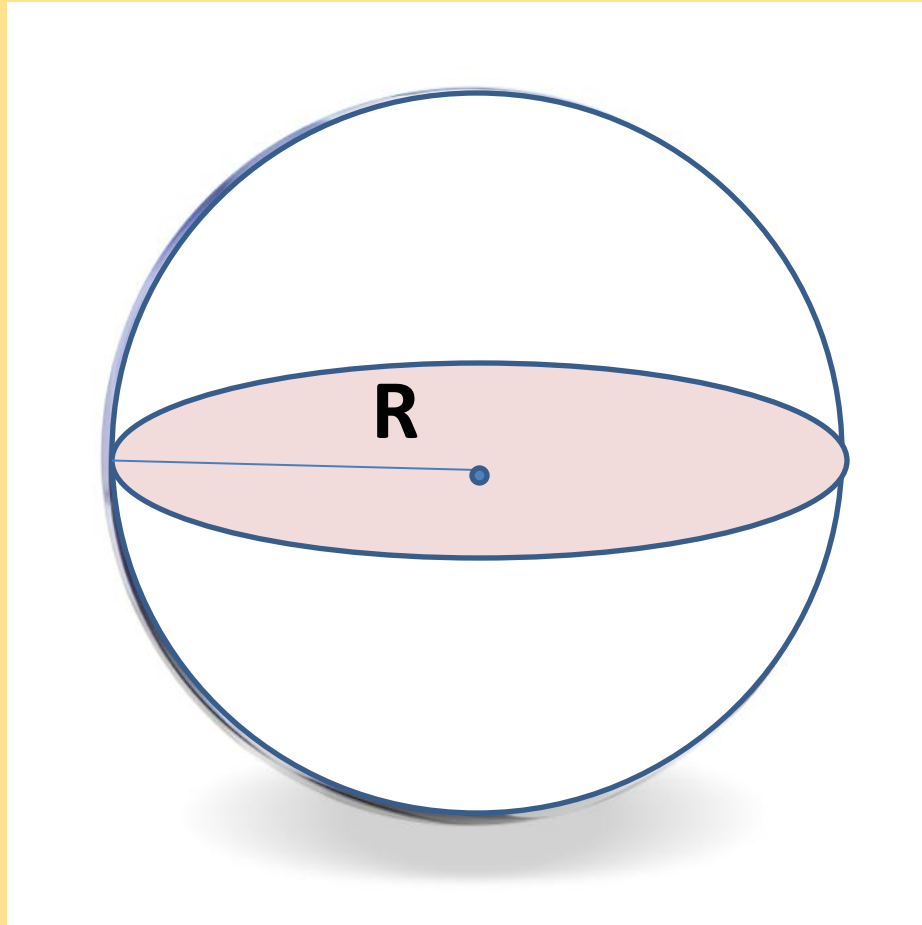

$$S=4\pi R^2$$

# Формула площади сферической части шарового сектора

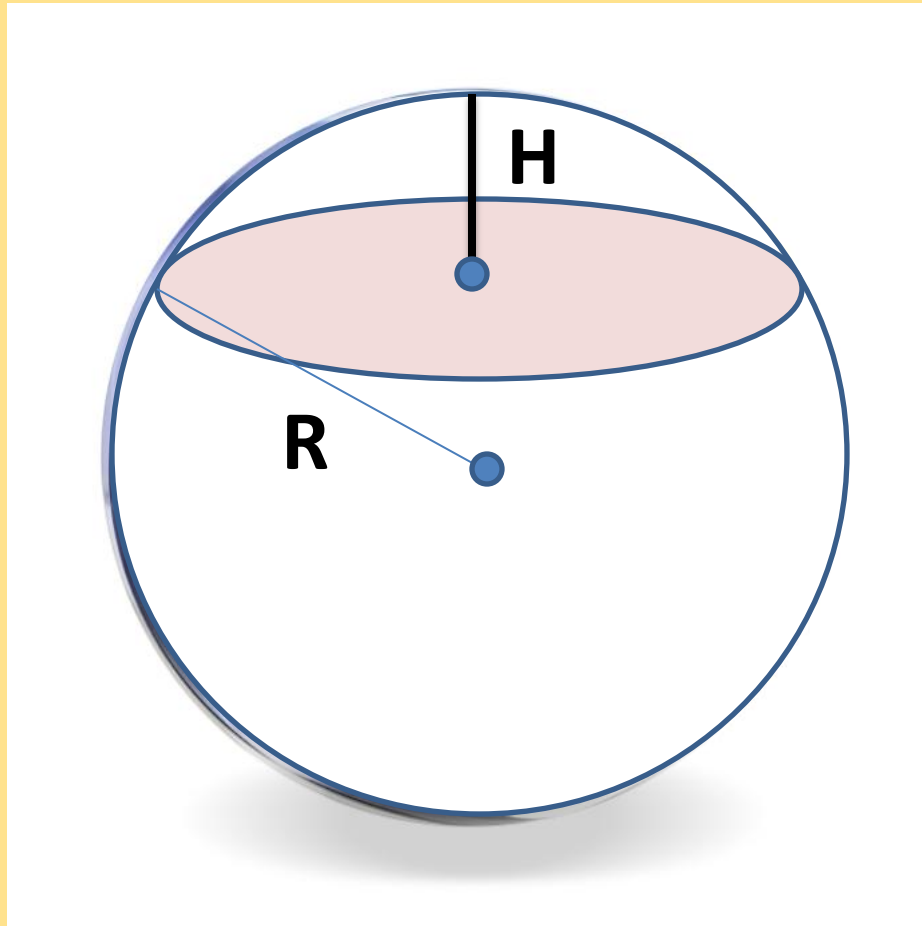

$$S = 2\pi RH,$$

где **R**-радиус  
шара

**H**-высота  
шарового сегмента